

CROSS Galop 6, Galop 7



La construction d'un parcours de cross, des galops de cavalier, doit être faite avec le plus grand soin :

- a) dans le modèle des obstacles ;
- b) dans le choix des matériaux ;
- c) dans l'emplacement des obstacles sur le terrain ;
- d) dans la progression du parcours.

a) Les obstacles choisis seront des obstacles simples, avec du front, sans architecture compliquée, pouvant devenir dangereux lorsque les chevaux hésitent à l'abord. Les combinaisons n'apparaîtront que pour le Galop 7, toujours à deux foulées entrée par un oxer. Si on utilise une combinaison avec un contre-bas en entrée, l'obstacle suivant sera massif ou à base de haie, pour arrêter les chevaux qui ne seraient pas en équilibre à la réception du contre-bas. Les obstacles seront toujours appelés d'un tronc.

b) Les matériaux seront toujours imposants :

- à base de troncs $\varnothing = 0,40$ pour les oxers ;
- de barres $\varnothing = 0,25$ à $0,30$ pour les verticaux ;
- de grosses planches ou des demi-rondins de $\varnothing 10$ pour faire des toits de bergeries.

Les haies seront bien remplies, surtout à la base, afin que les chevaux ne soient pas attirés par le jour du pied de la haie. Toujours mettre un tronc au pied.

c) Pour les Galops 6, les obstacles seront placés sur un terrain plat, sans difficulté d'abord. Éviter les grandes lignes droites, les cavaliers ne maîtrisent pas toujours la vitesse, ou les tournants trop serrés, ces mêmes cavaliers ne maîtrisant pas la direction ni l'impulsion.

Pour les Galops 7, si les obstacles sont dans les mouvements de terrain, éviter le vertical juste en bas de pente prononcée souvent les chevaux viennent s'enterrer au pied. Que ce soit en montant ou en descendant, laisser toujours la place de saut bien à plat.

d) *Progression du parcours :*

Commencer toujours par un obstacle, facile, bien rempli, genre oxer de troncs, plutôt que sur une haie, obstacle que les chevaux moussent trop facilement.

Les quatre premiers obstacles doivent mettre les chevaux et les cavaliers en confiance, donc ils seront faciles d'abord, bien encadrés.

Les directionnels et les combinaisons viendront dans le milieu du parcours.

Terminer toujours par un obstacle facile, mais imposant par sa forme.

OBSTACLES Galop 6, Galop 7

Oxe de troncs.

Hauteur : 0,80 m
Largeur : 1,20 m
Front : 5 m maximum
Diamètre du tronc : 0,60 m

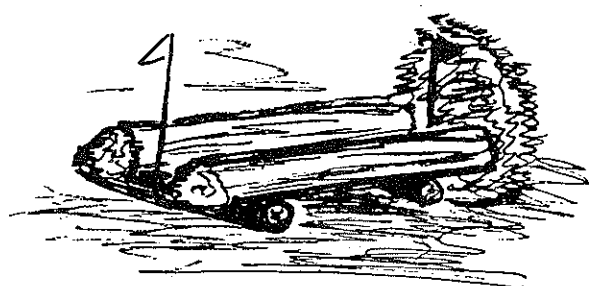

Les troncs sont posés sur des rondins de bois, ou des petits troncs. Ils sont calés sans clou.

Spa.

Hauteur : 0,90 m
Largeur : 1,20 m à la base
Front : 5 m
Diamètre : 0,25-0,30 m

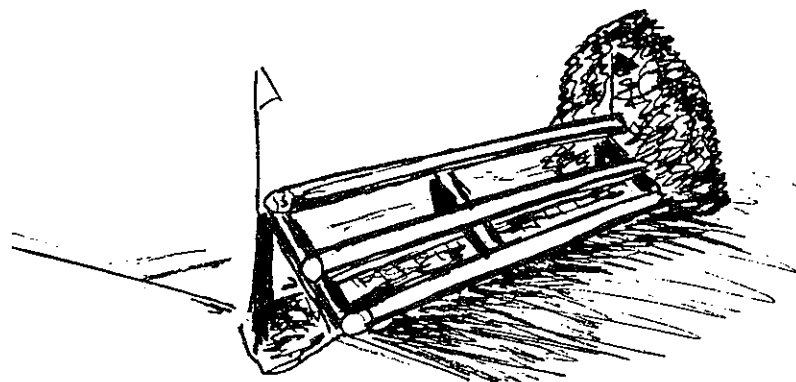

Vertical.

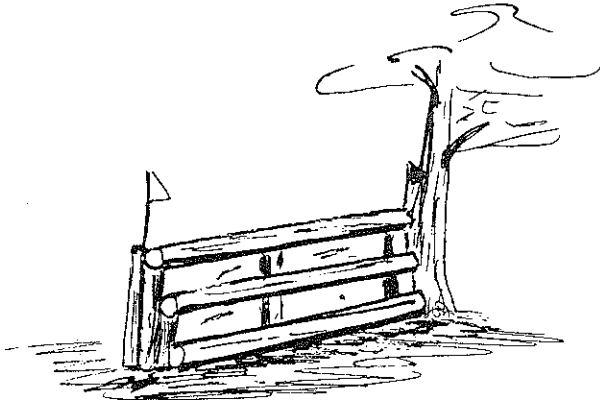

Hauteur : 0,90 m
Front : 5 m
Diamètre : 0,60 m

Palissade.

Hauteur : 0,90 m
Largeur du trou : 1 m
Profondeur : 0,60 m
Front : 5 m

Construire un squelette
avec des poteaux PT
et recouvrir de crouttes.

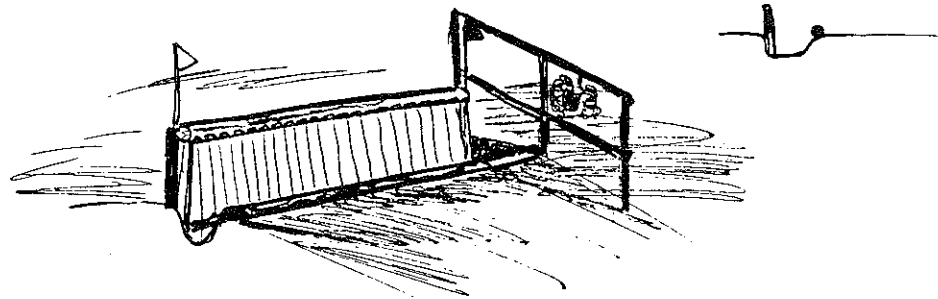

Les crouttes sont clouées sur la moitié inférieure de la barre supérieure.

Haie.

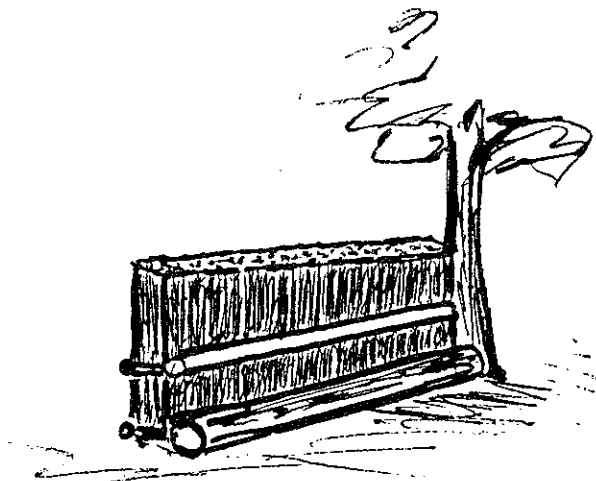

Hauteur : 1,15 m, barrée à 0,80 m
Diamètre : 0,25 m
Tronc au pied
Epaisseur : 0,40 m



Tronc simple.

Hauteur : 0,90 m
Diamètre : 0,70 m
Front : 5 m

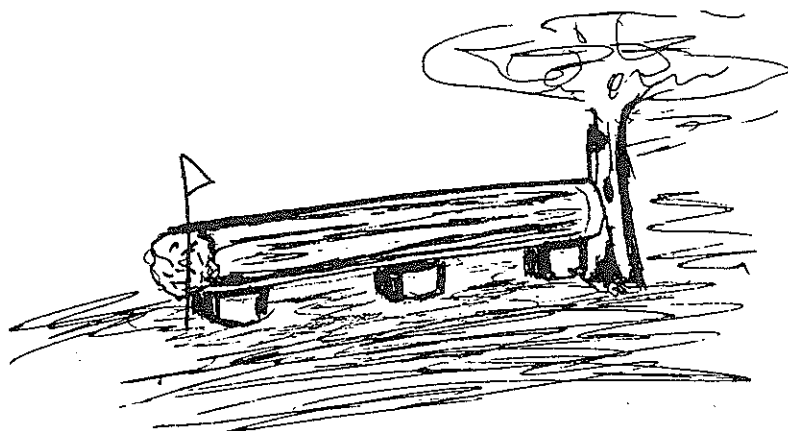

Toit de bergerie.

Hauteur : 0,90 m
Largeur : 1,30 m à la base

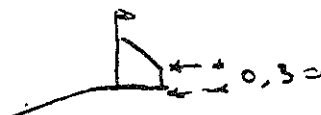
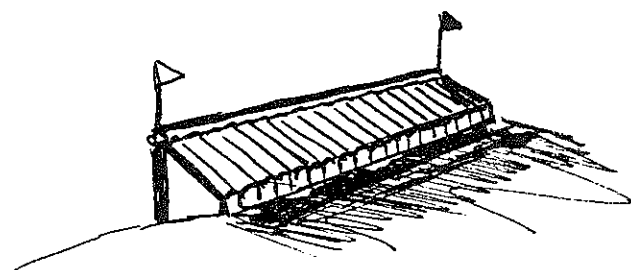

Il est important qu'il y ait toujours un plan vertical à la base.

Spa de fleurs.

Hauteur : 0,90 m
Largeur : 1,20 m
Front : 5 m

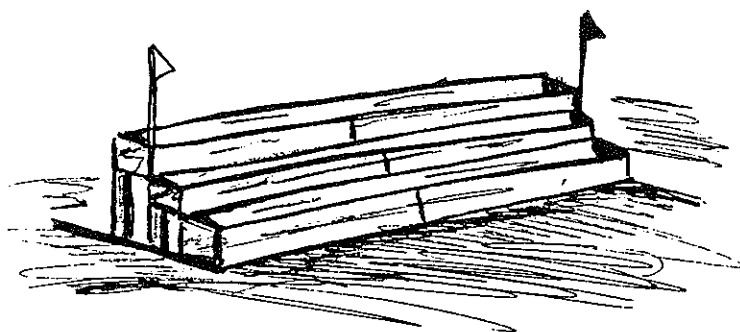

A faire avec des planches de coffrage.

Talus fleuri : obstacle mobile.

Hauteur : 0,70 m
Tronc diamètre 0,25 m
Front : 5 m = 2 x 2,50
Largeur : 1,20 m

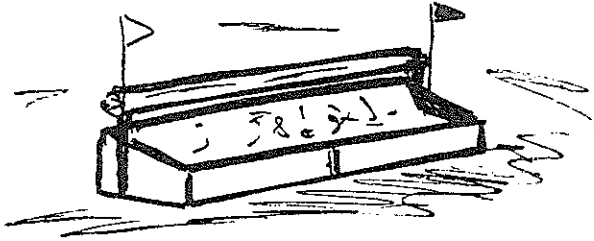

Peut se faire en planches de coffrage.

Abreuvoir.

Hauteur : 0,90 m
Front : 4 m
Largeur : 0,60 m

Fait avec des planches.

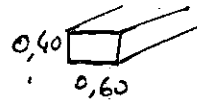

Élément du dessus tapissé
avec du plastique bleu.

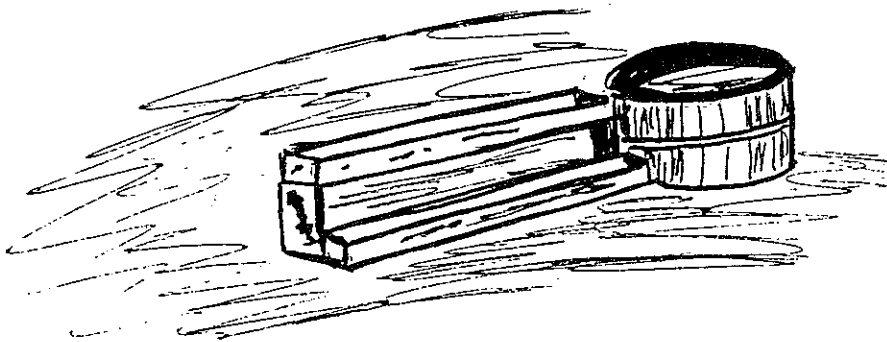

Le puit : de vieux pneus,
recouverts de crouttes.

COMBINAISONS Galop 7

Combinaison directionnelle.

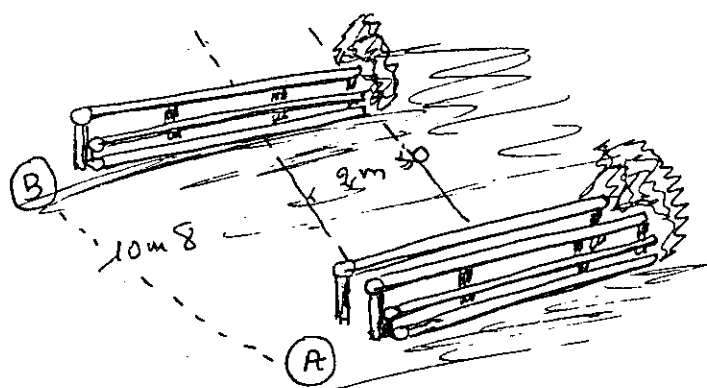

A : oxer } 10,80 m
B : vertical }
Hauteur : 0,90 m

Contre-bas : 1 m

Haie : 1,20 m barrée à 0,70 m

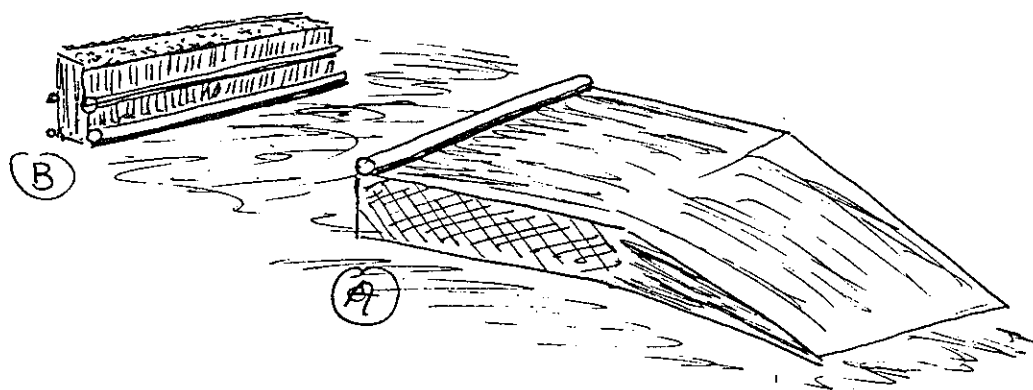

A : 9,80 m
B : 10,20 m

MUR

Contre plaque

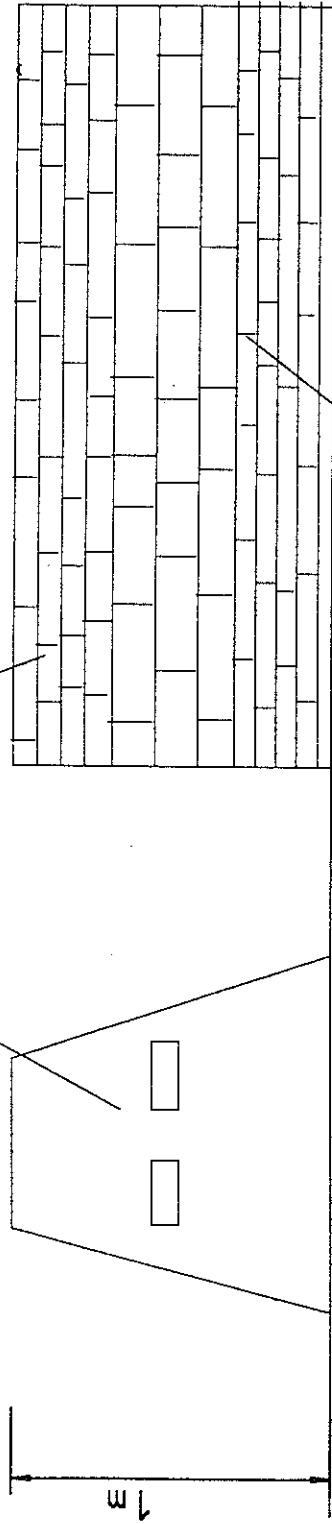

Crepis epais elastique
ou peinture trompe l'oeil

Option hauteur + 10cm ou 20cm avec bac fleuris

TALUS:

Contre plaque 25mm

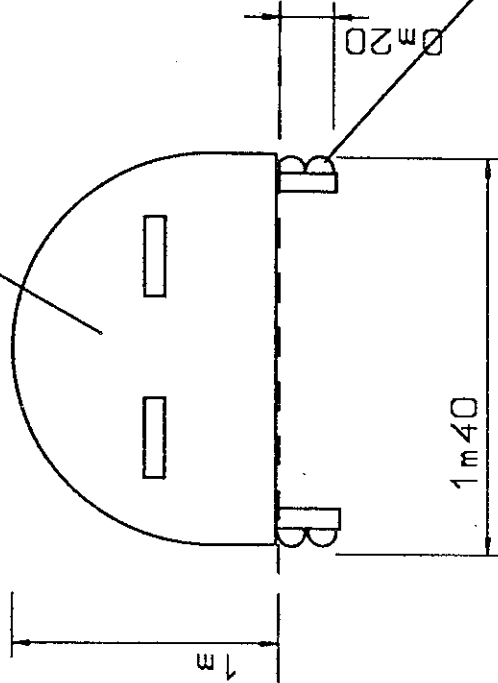

1/2 rond 10 cm dia

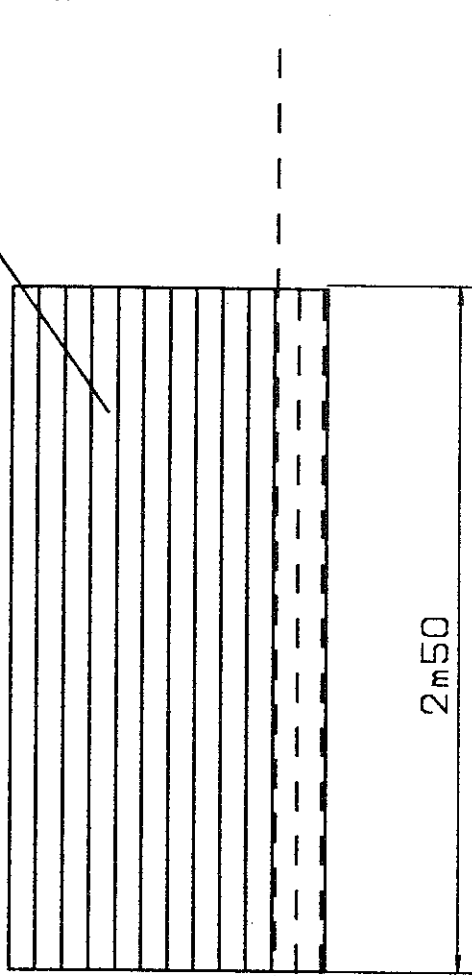

Option de 2 demi rond
afin d'augmenter la cote
de 10 ou 20 cm suivant
les categories.

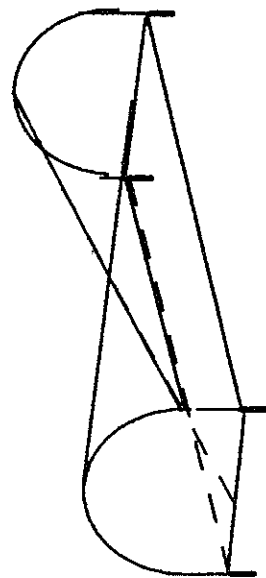

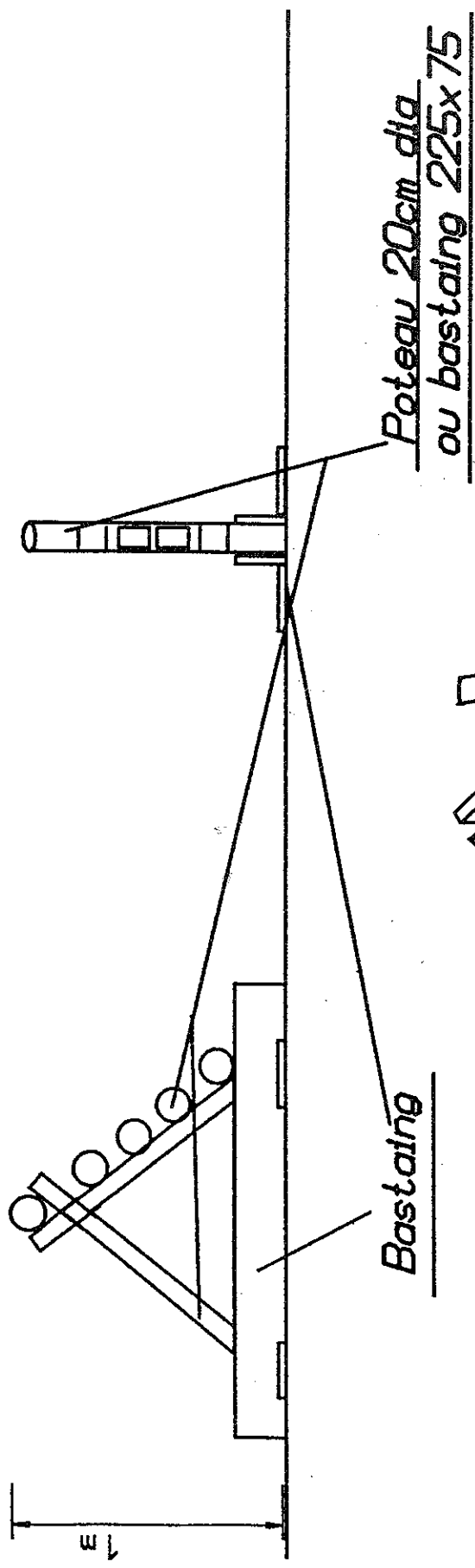

Option hauteur
 largeur par
 modification de l'angle
 des montants a l'aide
 de trous disposes sur
 les montants et de goupille
 acier pour fixer ces changements.

SUPPORT